

カムロック/オートロック

ワンタッチカムロックの特長

- ①ワンタッチです
- ②12φ~200φ迄大口径あります
- ③構造が単純です
- ④用途が広い
- ⑤材質、種類が多いので様々な流体にも適合性があります

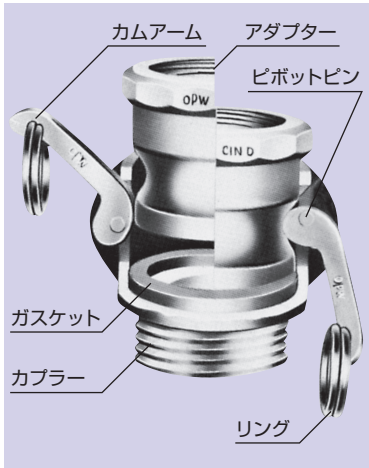

オートロックの特長 ~カムロックの安全性をさらに高めた安全性重視継手

- ①カムアームを閉めると自動的にロックします。
- ②振動や衣服の引っかかり等による解放防止で安全です。
- ③リングの付け方でさらに安全性がアップします。
※製品出荷時はリングは内側についています。

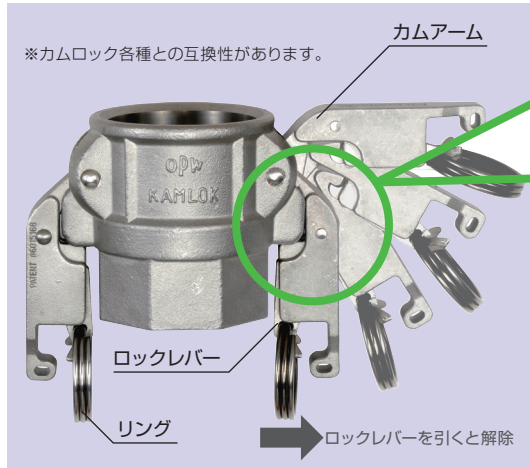

カムアームを閉めると自動的にロックされ安全です。内側のレバーを引かないとロックが解除されることがなく、安全です。

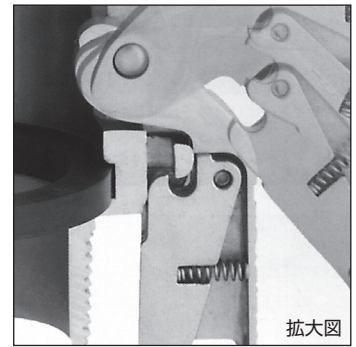

カムロック材質

アルミ軽合金の4"以下のサイズについてはダイキャスト製になります。



アルミ



SUS316



ブロンズ



ポリプロピレン

カムロック常用使用圧力 (Mpa)

サイズ	アルミ	SUS316	ブロンズ	ポリプロ
13	1/2	1.8	1.8	—
19	3/4	//	//	0.7
25	1	//	//	//
32	1 1/4	//	//	—
38	1 1/2	//	//	0.7
50	2	//	//	//

サイズ	アルミ	SUS316	ブロンズ	ポリプロ
65	2 1/2	1.1	1.6	1.1
75	3	0.9	1.4	0.9
100	4	0.7	1.1	0.7
125	5	0.5	0.5	0.5
150	6	//	//	//
200	8	//	—	//

使用流体

- ①水 ②油 ③薬剤 ④スチーム ⑤空気 ⑥ガス ⑦食品 ⑧その他

カムロック用ガスケット (パッキン)

ブナー N NBR	エチレンプロピレンゴム EPDM	テフロン PTFE	テフロン・ジャケット バイトン	ネオプレン CR	テフロン・ラップシール	バイトン	シリコン
耐油 -10℃ ↔ +100℃ 標準装備品	-10℃ ↔ +120℃	耐アルカリ・耐酸・耐薬 -50℃ ↔ +100℃	0℃ ↔ +180℃	-30℃ ↔ +80℃	耐アルカリ・耐酸・耐薬 (シリコン) -50℃ ↔ +120℃ (バイトン) 0℃ ↔ +120℃	耐熱 0℃ ↔ +180℃	食品用 -50℃ ↔ +150℃

カムロック/オートロック

単位：mm

733-DL / メネジ ステンレススチール

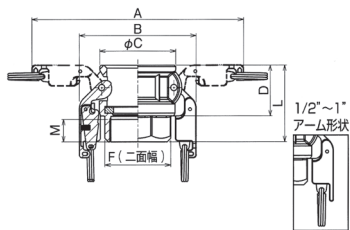
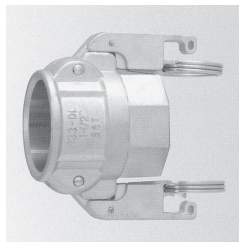

サイズ		A	B	C	D	F	L	M
インチ	ミリ							
1/2	15	134	82	41	32	32	46	15
3/4	20	134	82	41	32	32	54	15
1	25	142	87	47	41	38	64	18
1 1/4	32	195	104	58	48	48	73	19
1 1/2	40	203	111	66	46	61	73	21
2	50	213	121	78	52	69	80	23
2 1/2	65	225	133	89	56	84	90	29
3	80	256	154	109	58	99	90	29
4	100	283	182	140	59	128	95	33

※ 1/2、3/4、1インチと1-1/4～4インチは、口径サイズにより一部形状が異なります。
※ ネジはJIS管用テーパネジ (Rc) です。

733-BL / オネジ ステンレススチール

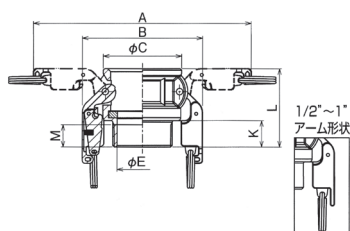
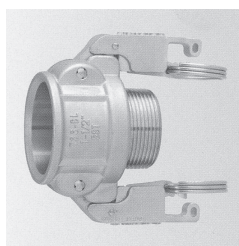

サイズ		A	B	C	E	K	L	M
インチ	ミリ							
1/2	15	134	82	41	14	17	49	14
3/4	20	134	82	41	19	22	54	16
1	25	142	87	47	25	24	65	18
1 1/4	32	195	104	58	31	22	70	21
1 1/2	40	203	111	66	38	25	71	21
2	50	213	121	78	51	27	79	25
2 1/2	65	225	133	89	62	31	87	29
3	80	256	154	109	74	34	92	31
4	100	283	182	140	93	38	97	37

※ 1/2、3/4、1インチと1-1/4～4インチは、口径サイズにより一部形状が異なります。
※ ネジはJIS管用テーパネジ (R) です。

733-CL / ホースシャンク ステンレススチール

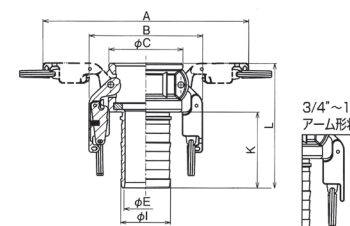
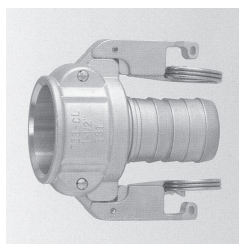

サイズ		A	B	C	L	K	E	I
インチ	ミリ							
1/2	15	—	—	—	—	—	—	—
3/4	20	134	82	41	83	51	14	21
1	25	142	87	47	99	58	20	27
1 1/4	32	195	104	58	105	57	25	34
1 1/2	40	203	111	66	107	61	32	41
2	50	213	121	78	132	80	44	53
2 1/2	65	225	133	89	138	82	56	67
3	80	256	154	109	160	102	68	79
4	100	283	182	140	167	108	90	105

※ 3/4、1インチと1-1/4～4インチは、口径サイズにより一部形状が異なります。

1700シリーズ / カプラーメネジ アルミ合金・ステンレススチール

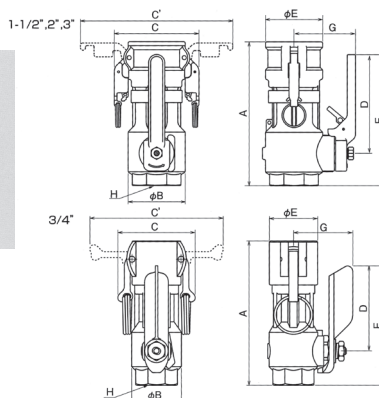
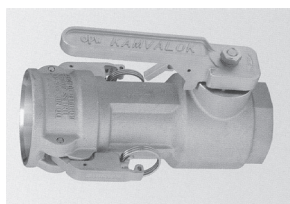

サイズ		A	B	C	C'	D	E	F	G	H
インチ	ミリ									
3/4	20	137	48	73	127	81	48	114	57	DN20
1 1/2	40	203	79	121	227	154	79	203	90	DN40
2	50	224	89	133	239	154	89	204	95	DN50
3	80	255	140	186	375	154	140	217	115	DN80

※ サイズにより一部形状が異なります。 ※ 1712-DBの3/4'にはロック機能はございません。

1700シリーズ / カプラーメネジ アルミ合金・ステンレススチール

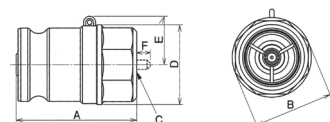

サイズ		A	B	C	D	E	F
インチ	ミリ						
3/4	20	76	43	DN20	46	32	—
1 1/2	40	120	64	DN40	68	44	18
2	50	125	83	DN50	83	50	22
3	80	166	114	DN80	124	72	32